

Izolační deska - Skamotec225

## **tloušťka 30 rozměr 1000x610x30 mm 0,62 m2**

74 ks skladem

Skamotec225 1000x 610 x TLOUŠŤKA 30 mm - teplotně izolační deska 1000 C - vhodná pro vzdušníky krbů

Kód produktu	<b>700.0000000002</b>
Výrobce	<b>SKAMOL / KOBOK</b>

Cena	<b>740,97 Kč</b> 612,37 Kč bez DPH
------	---------------------------------------

tloušťka 30 mm

# SKAMOTEC-225.CZ

VYSOKOTEPLTNÍ IZOLACE 30 mm  
KŘEMIČITANOVÁPENATÉ IZOLAČNÍ  
DESKY PRO IZOLACI AŽ DO 1000 °C

- Samonosná stavba krbů menších rozměrů s výkonem do ~9 kW
- Izolace komínů
- Izolace vzduchotechnických rozvodů

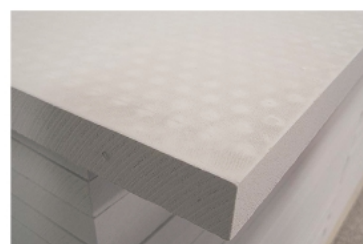
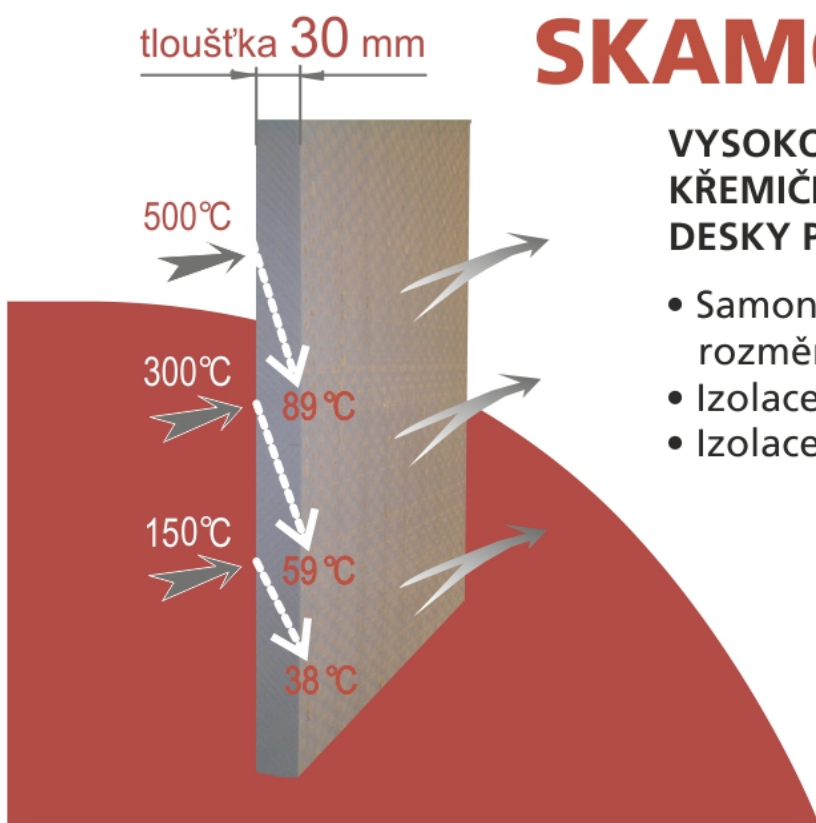

## Parametry

Název tepelné izolace

Skamotec225

<b>Tloušťka izolační desky</b>	<b>30 mm</b>
Hmotnost desky	<b>4.2 kg</b>
<b>Rozměry</b>	<b>1000 x 620 mm (0,62 m2)</b>
Certifikát výrobku	<b>ÚMZ č. 29/2006 - 204/C5/2007/030-037923</b>
Rozsah platnosti certifikace	<b>výstavba krbů, kachlových kamen, zděných kamen</b>
Požární vlastnosti	<b>nehořlavý A1 podle normy DIN 4102</b>
Skutečná pórovitost - ČSN EN1094-4	<b>91 ± 5 %</b>
Objemová hmotnost - ČSN EN1094-4	<b>260 kg/m3</b>
Pevnost v tlaku - ČSN EN1094-5	<b>minimálně 2,6 MPa</b>
Koeficient teplotní délkové roztažnosti - ČSN 72 6031	<b>max 5,5 10-6.K-1</b>
Trvalé změny v žáru 1000°C/12h - ČSN EN 1094-6	<b>max -2,0 %</b>
Únosnost v žáru T0,5 - ČSN EN 993-8	<b>min 950°C</b>
Tepelná vodivost při 200°C - ČSN EN 993-8	<b>0,08 W.m-1.K-1</b>
Tepelná vodivost při 400°C - ČSN EN 993-8	<b>0,10 W.m-1.K-1</b>
Tepelná vodivost při 600°C - ČSN EN 993-8	<b>0,14 W.m-1.K-1</b>
Tepelná vodivost při 800°C - ČSN EN 993-8	<b>0,21 W.m-1.K-1</b>
Balení	<b>na paletě</b>
Lepení a spojování	<b>S-mal, speciální kamnářská lepidla na savé povrchy</b>
Povrchová úprava	<b>Rudomal flexi + kamnářská perlínka + kamnářská omítka (obklad)</b>
Opracování, nástroje	<b>Nástroje na opracování dřeva a sádkartonu</b>

## Detailní popis

Skamotec225 1000x 610 x TLOUŠŤKA 30 mm - teplotně izolační deska 1000 C - vhodná pro vzdušníky krbů

## Skamotec225 1000x 610 x TLOUŠŤKA 30 mm - 1000oC - tepelná izolace pro stavbu krbů

Počet na paletě: 120 ks

Rozměry 1000\*610\*30 mm, konstrukce krbu v provedení ze superisolu tloušťky 30 je samonosná pro stavbu celého krbu, pro nejlepší protipožární a tepelnou izolaci stěn doporučujeme od stěny odvětrávanou mezeru 50mm (distanční pásy Skamotec225 50x50) - superisol 30 - druhá odvětrávaná spára šířky 30 - a druhá vnitřní stěna krbu superisol 30. Superisol 30 může být jedinným materiálem pro stavbu celého teplovzdušného krbu, teplovzdušných kanálů, hypocaustových konstrukcí.

Skamotec225 - kalciumsilikátové desky certifikované do interiérů pro stavbu a izolace krbů

Intalační uživatelská příručka na stavbu krbů - SKAMOTEC 225 - kompletní krb z jednoho materiálu

### INSTALAČNÍ PŘÍRUČKA PRO STAVBU KRBŮ



## SKAMOTEC 225

konstrukční desky



Pro více informací:

Kobok spol. s r.o.  
[www.kobok.sk](http://www.kobok.sk)  
[info@kobok.sk](mailto:info@kobok.sk)

Profirkby s.r.o.  
[www.profirkby.cz](http://www.profirkby.cz)  
[obchod@profirkby.cz](mailto:obchod@profirkby.cz)



## Typická konstrukční metoda

Fixace ke stavbě (na existující zed')  
30 x 30 mm

Spojovací deska (Vertical Panels)  
100 mm - minimální šířka

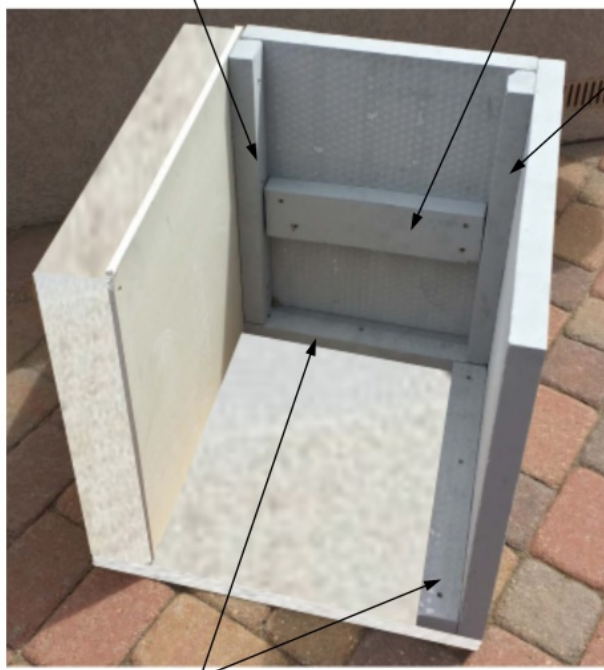

Rohová podpora 30 x 30 mm

Vaškerý materiál, který budete na stavbu krbu potřebovat jsou konstrukční desky **SKAMOTEC 225**

### Základní instalační pokyny

- Všechny konstrukční rohy musí být vyztuženy min. (30 x 30 mm) a spoje desek v ploše minimálně 100 mm pásem
- Do všech rohů použijte na přilepení tměl S-mal, nebo podobné konstrukční lepidlo a 2 a více vrutů"
- Všechny povrchy spojů musí být před použitím konstrukčního lepidla **očistěny a navlhčeny čistou vodou**. Je to prevence proti rychlému vysychání a odlupování lepidla.
- Všechny části krbových vložek a ocelových konstrukcí musí umožňovat dilatace ! Jako prevenci proti prasknutí stavby.

Ukotvení stavby krbu do podlahy 30x(30-60) mm

Na modelu jsou zobrazeny typické konstrukční uzly  
Ukotvení stavby krbu do podlahy

## Metoda spojování desek skamotec225 do svislých ploch

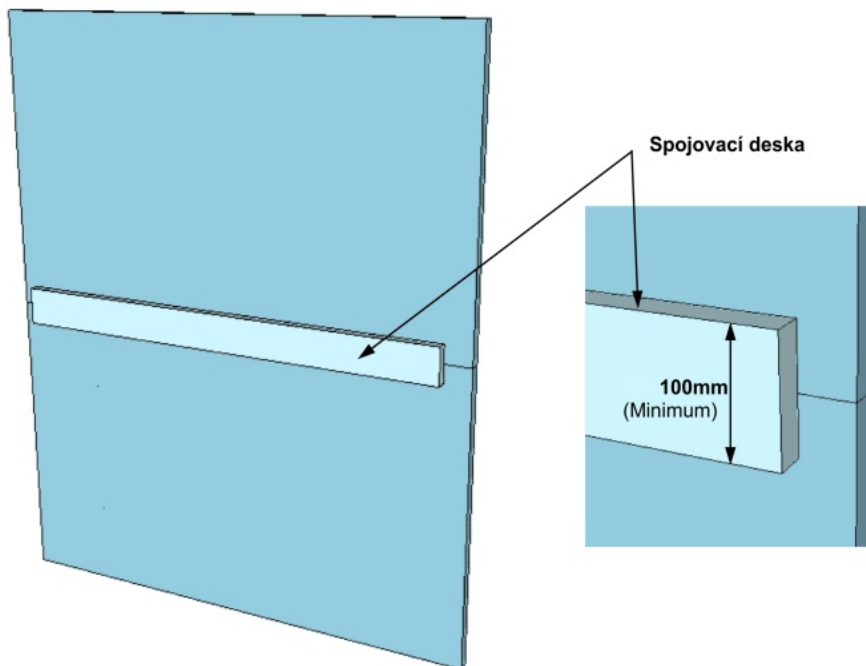

### Důležité

- Když spojujete dvě vertikální desky, vyztužte spoj pomocnou deskou šířky od 100 mm
- Pevné spojení zajistí tmel S-mal (Profikrby) a montážní a pojistné vruty.
- Před použitím lepidel navlhčete všechny spojované plochy !
- Nepoužívejte příliš krátké spojovací kusy - pod 200 mm

## Dokončení krby kolem otvoru pro vložku

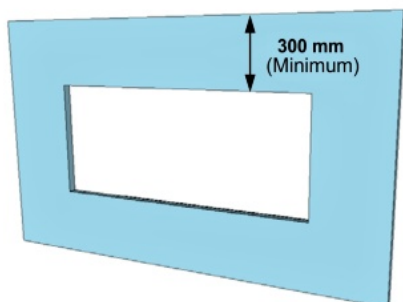

**příklad #1**

Otvor uprostřed desky skamotec  
jeden velký otvor  
umístíte do středu desky

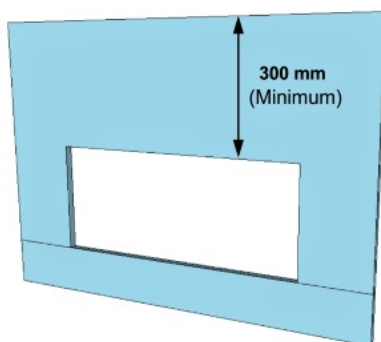

**příklad #2**

Otvor pro krbovou vložku  
S použitím dvou desek SKAMOTEC

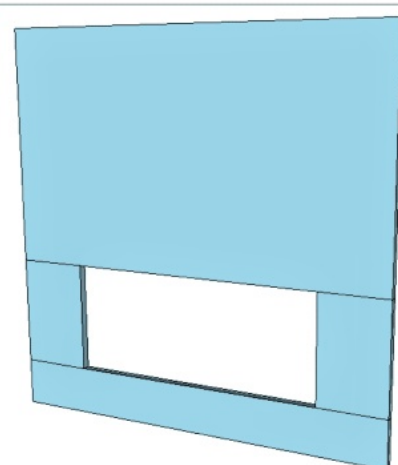

**příklad #3**

Použití 4 desek SKAMOTEC kolem otvoru

### Upozornění

Kolem vložky musí být minimální vzdálenost 3 mm  
z důvodu tepelné roztažnosti

**Nepřipevňujte** ke skamotecu nosné kovové konstrukce

### Doporučujeme

pro spojení dvou desek výztuhu širokou minimálně 100 mm

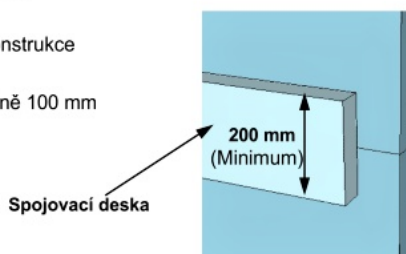

## Výztuha pro aplikaci obkladu z kamene

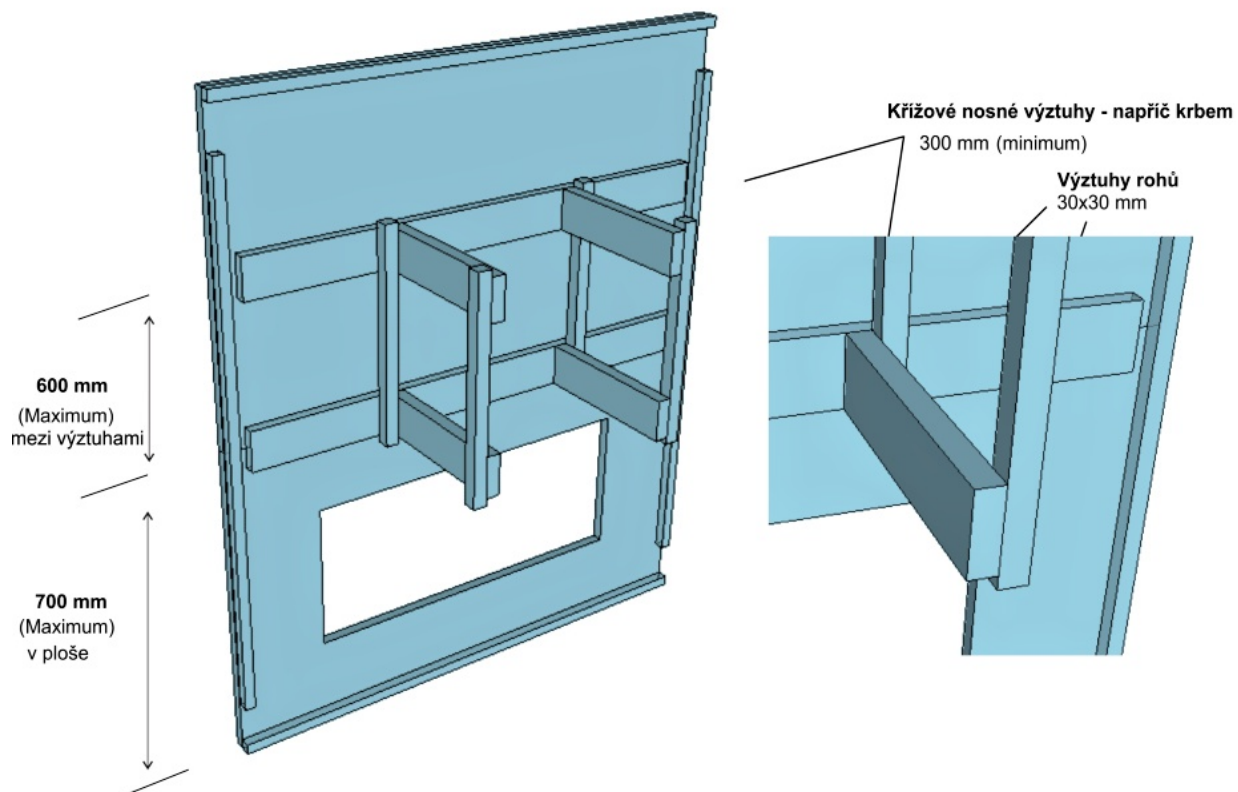



## Jedinečnost konstrukce krbů SKAMOTEC 225

### Výhody konstrukce SKAMOTEC 225

Velké množství konstrukčních řešení  
s jedním materiálem

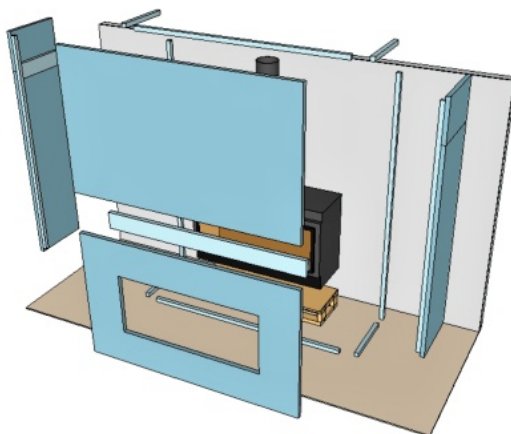

**Kompletní SKAMOTEC konstrukce**  
SKAMOTEC 225 jeden typ konstrukce se stejnou tepelnou roztažností pro celou stavbu

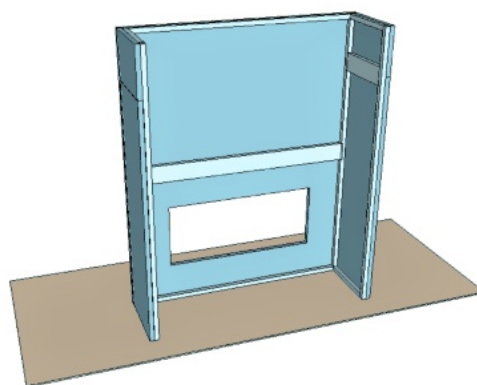
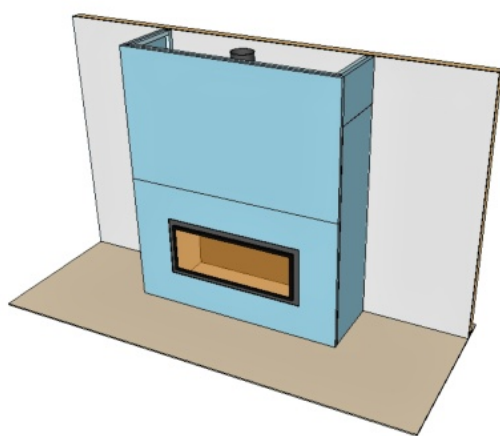

## Konstrukce krbů bez omezení velikosti stavby SKAMOTEC 225

### Výhodnost SKAMOTEC 225 desek

Pro konstrukci velkých rozměrů bez technologických, designových a konstrukčních omezení

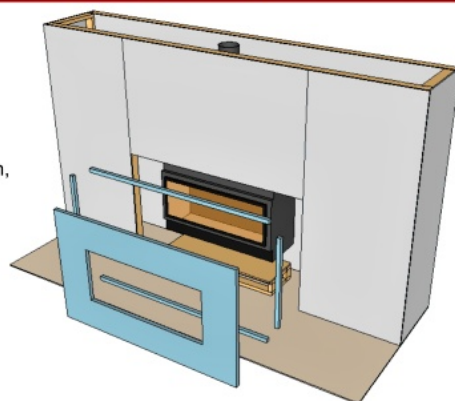

**Čelní plocha krbu, příklad konstrukce**  
SKAMOTEC 225 eliminuje potřebu další nosné konstrukce uvnitř stavby krbu

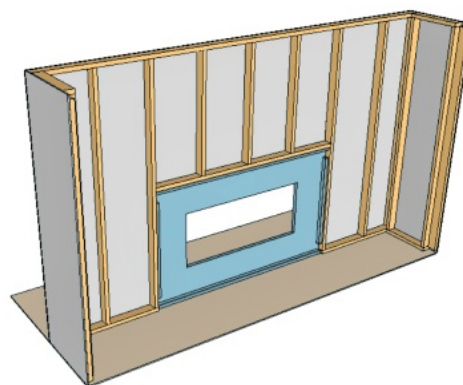
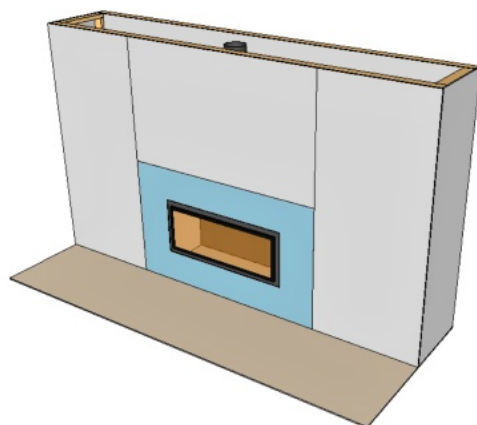

# Konstrukce přední stěny krbu SKAMOTEC 225

## SKAMOTEC 225 odnímatelná přední stěna krbu

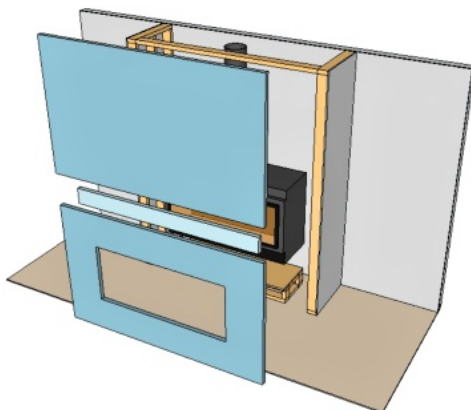

**Pohledová stěna – instalace přední stěny v celku**  
Kompletně vyrobená odnímatelná přední stěna krbu s použitím SKAMOTEC 225

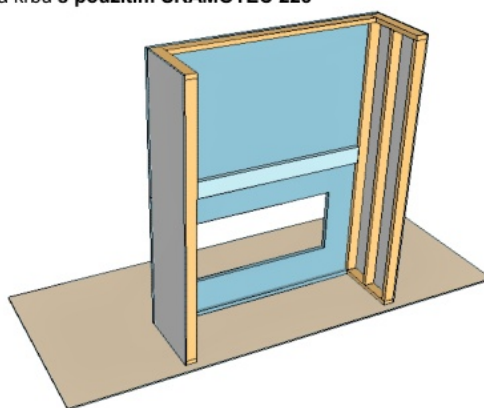
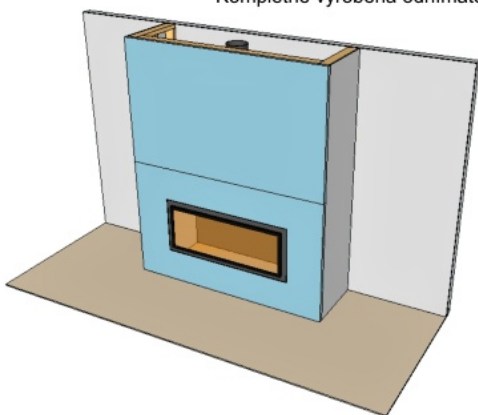

## Galerie

Izolace podlahy pod krbem

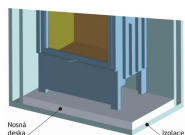

Stropní přepážky krbů, a tepelná izolace stropů



Izolace podlahy pod krbem

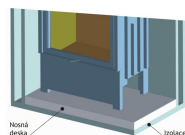

Stropní přepážky krbů, a tepelná izolace stropů



**S MAL - lepicí malta**  
1200 °C - z produkce Profikrby



Speciální, žáruodolná malta pro použití na lepení a úpravu povrchu vysoce savých, pórovitých, žáruodolných materiálů. Dodává se v balení 6 litrů. Má velmi dobrou rozlitelnost a snadno se nanáší. Spoje jsou stabilní po 8 minutách.

Obloukové prvky

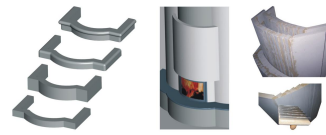

**profi krby**

Izolace kominových těles od stěn a průchody stropy

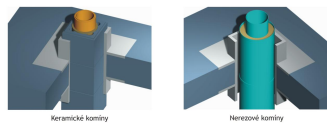

Teplovzdušné kanály a rozvody vzduchu

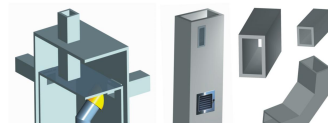

Přepravíme k vám libovolné množství, po celé ČR - obchod - [www.profikrby.cz](http://www.profikrby.cz)



Teplovzdušné kanály a rozvody vzduchu

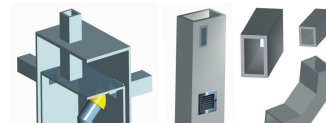

**Stavba teplovzdušných krbů**

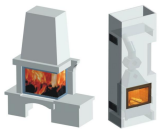

**Zpracává se stejnými nástroji jako dřevo**



**Stavba teplovzdušných krbů**



**Zpracává se stejnými nástroji jako dřevo**



**Křemičitanovápenné izolační desky pro izolaci až do 1000° C**

SUPER ISOL je izolován vysokým tlakem za velmi vysokých teplot a je tedy stabilní pro použití v teplovzdušných systémových křebů, kdy je z něho neuvolňují žádné pevné ani plynné částí.  
 Žárovodné izolační desky SUPER ISOL se používají na vytváření křebů, kachlových kamen, zobčících kamen, tepelnou izolaci keramických těles a podobně. Vytváří se v rozměrech 1000x610 mm v tloušťkách 25, 30, 40, 50 a 100 mm s objemovou hmotností 230 kg/m<sup>3</sup>.  
 Jsou vhodné na izolaci křebů od prvých stavebních konstrukcí (obvodových stěn, příček a podobně), na vytvoření horní části křebů, kudy odcházejí horký vzduch do vytápěného prostoru, a také na stavbu kompletní teplovzdušné stavby křebů. Desky mají nepřesilí teplotu použití 1000°C a nepoužívají se v místech s přímým kontaktem plamenem, ani v místech více mechanicky namáhaných.

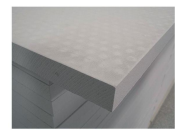

Struktura povrchu desek zabezpečuje velmi pevné lepené spoje.

**Teplovzdušné kanály a rozvody vzduchu**

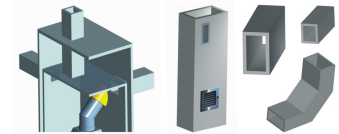

**Izolace kominových těles od stěn a průchody stropy**

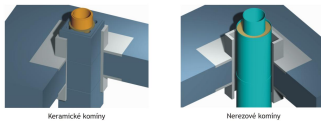

Keramické kumliny

Nerezové kumliny

**S+MAL - lepicí malta 1200° C - z produkce Profikrby**



Speciální, žáruodolná malta pro použití na lepení a úpravu povrchu vysoce savých, pórovitých, žáruodolných materiálů. Dodává se v balení 6 litrů. Má velmi dobrou rozšiřitelnost a snadno se nanáší. Spoje jsou stabilní po 8 minutách.

**profi krby**

Prepravíme k vám libovolné množství, po celé ČR - obchod - [www.profikrby.cz](http://www.profikrby.cz)



**Křemičitanovápenné izolační desky pro izolaci až do 1000° C**

SUPER ISOL je izolován vysokým tlakem za velmi vysokých teplot a je tedy stabilní pro použití v teplovzdušných systémových křebů, kdy je z něho neuvolňují žádné pevné ani plynné částí.  
 Žárovodné izolační desky SUPER ISOL se používají na vytváření křebů, kachlových kamen, zobčících kamen, tepelnou izolaci kominových těles a podobně. Vytváří se v rozměrech 1000x610 mm v tloušťkách 25, 30, 40, 50 a 100 mm s objemovou hmotností 230 kg/m<sup>3</sup>.  
 Jsou vhodné na izolaci křebů od prvých stavebních konstrukcí (obvodových stěn, příček a podobně), na vytvoření horní části křebů, kudy odcházejí horký vzduch do vytápěného prostoru, a také na stavbu kompletní teplovzdušné stavby křebů. Desky mají nepřesilí teplotu použití 1000°C a nepoužívají se v místech s přímým kontaktem plamenem, ani v místech více mechanicky namáhaných.

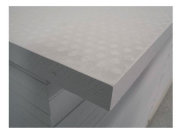

Struktura povrchu desek zabezpečuje velmi pevné lepené spoje.

**Obloukové prvky**

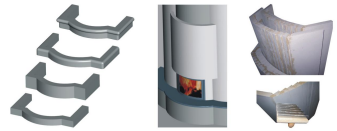

**Teplovzdušné kanály a rozvody vzduchu**

